

«Универсальный конусный высевающий аппарат»

ФОНД СОДЕЙСТВИЯ
ИННОВАЦИЯМ



УМНИК

Попов Павел Алексеевич
магистрант 2 курса факультета механизации
сельского хозяйства

СТАВРОПОЛЬСКИЙ ГОСУДАРСТВЕННЫЙ
АГРАРНЫЙ УНИВЕСИТЕТ

г. Ставрополь

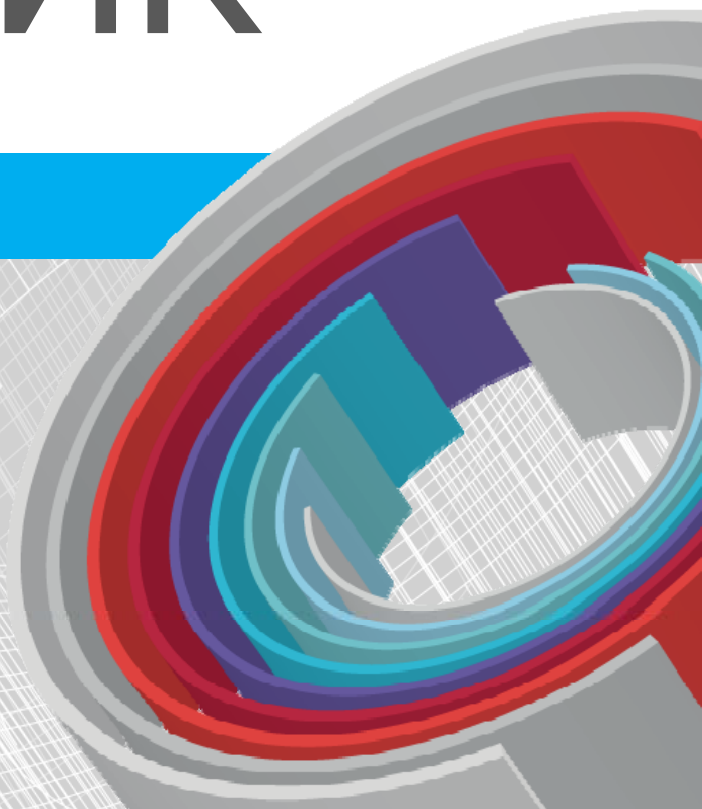

Задачей предлагаемого изобретения является разработка универсального конусного высевающего аппарата

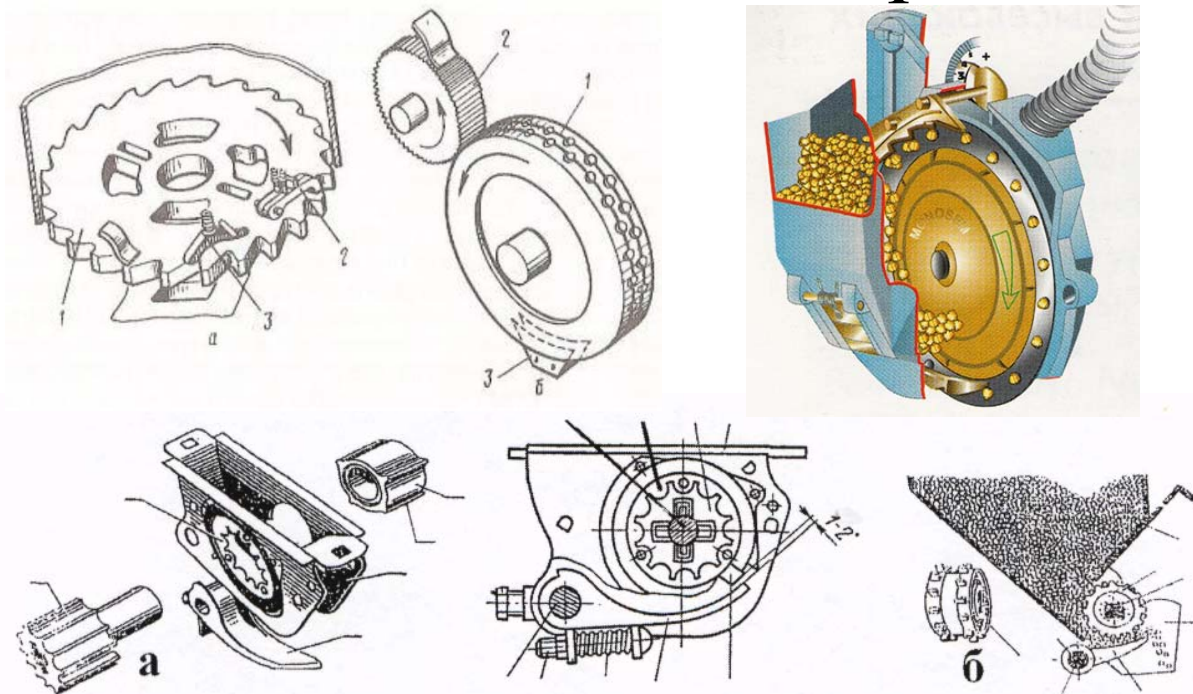

- Научная новизна проекта заключается в том, чтобы обеспечить возможность высева семян как зерновых, так и точного высева пропашных культур.

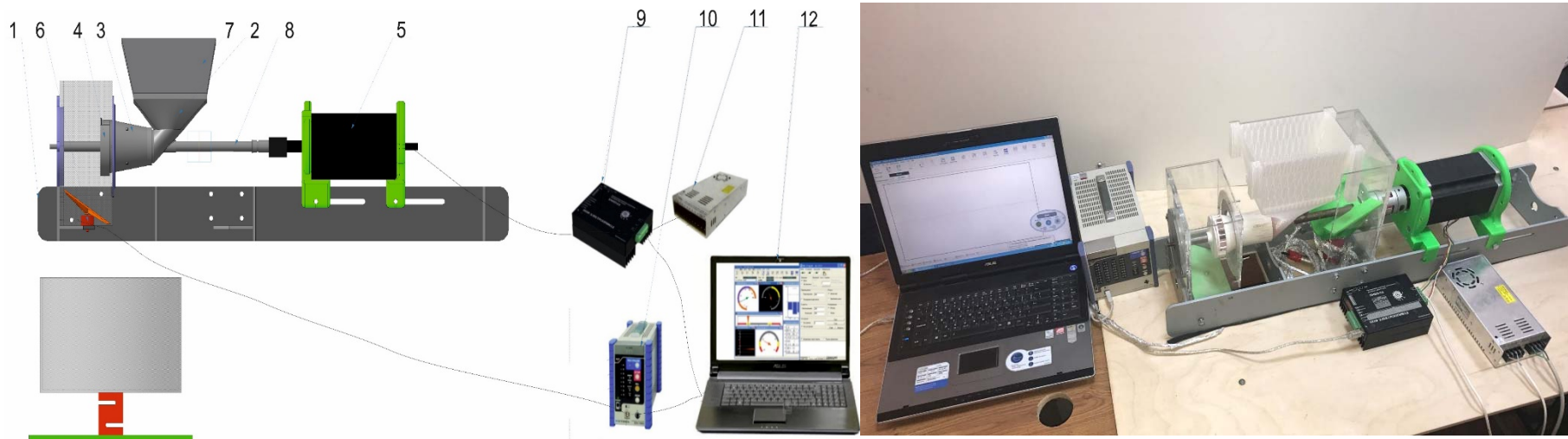

Предлагаемое решение (Конечный продукт)

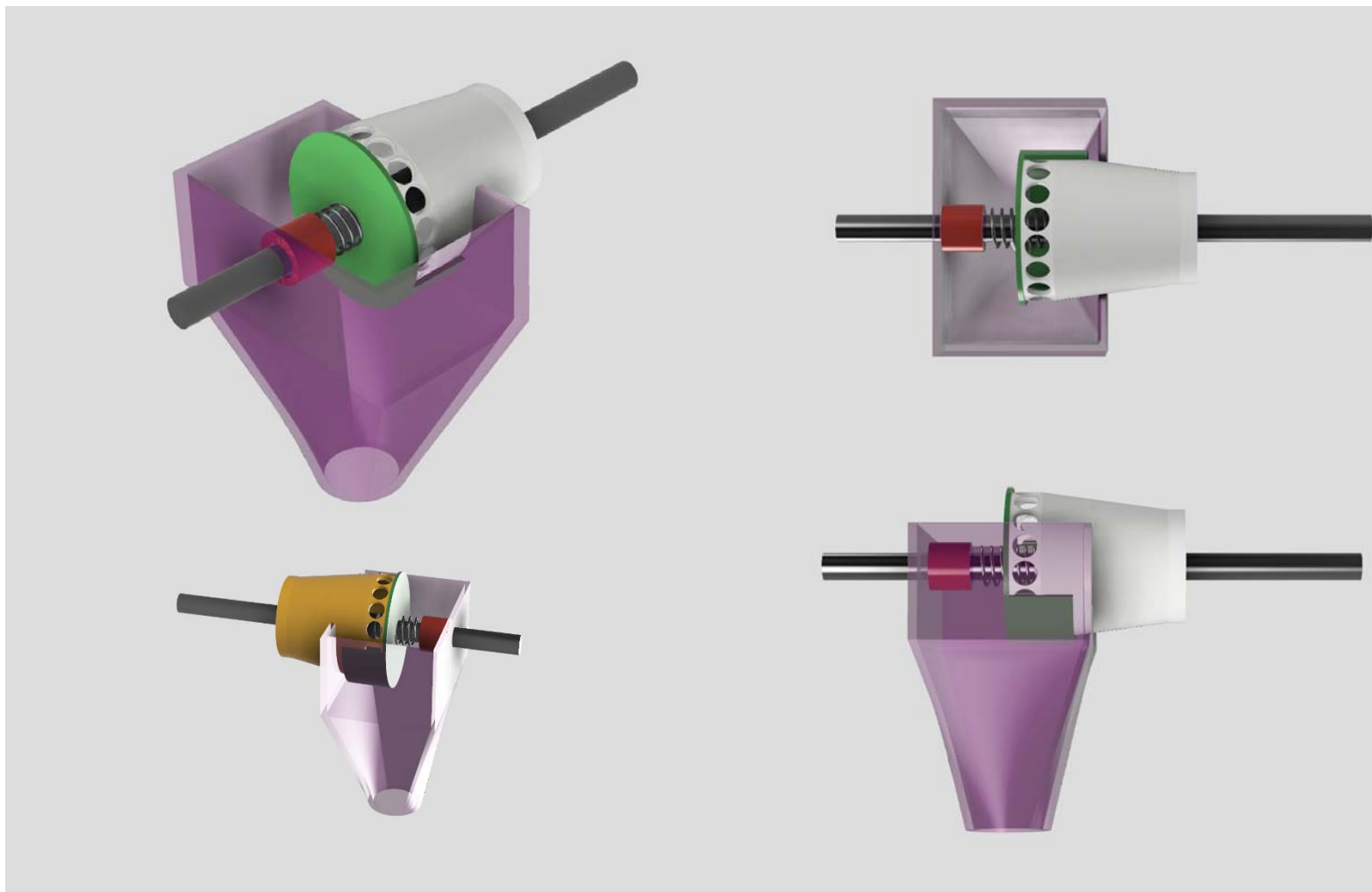

Техническая значимость (преимущества перед существующими аналогами)

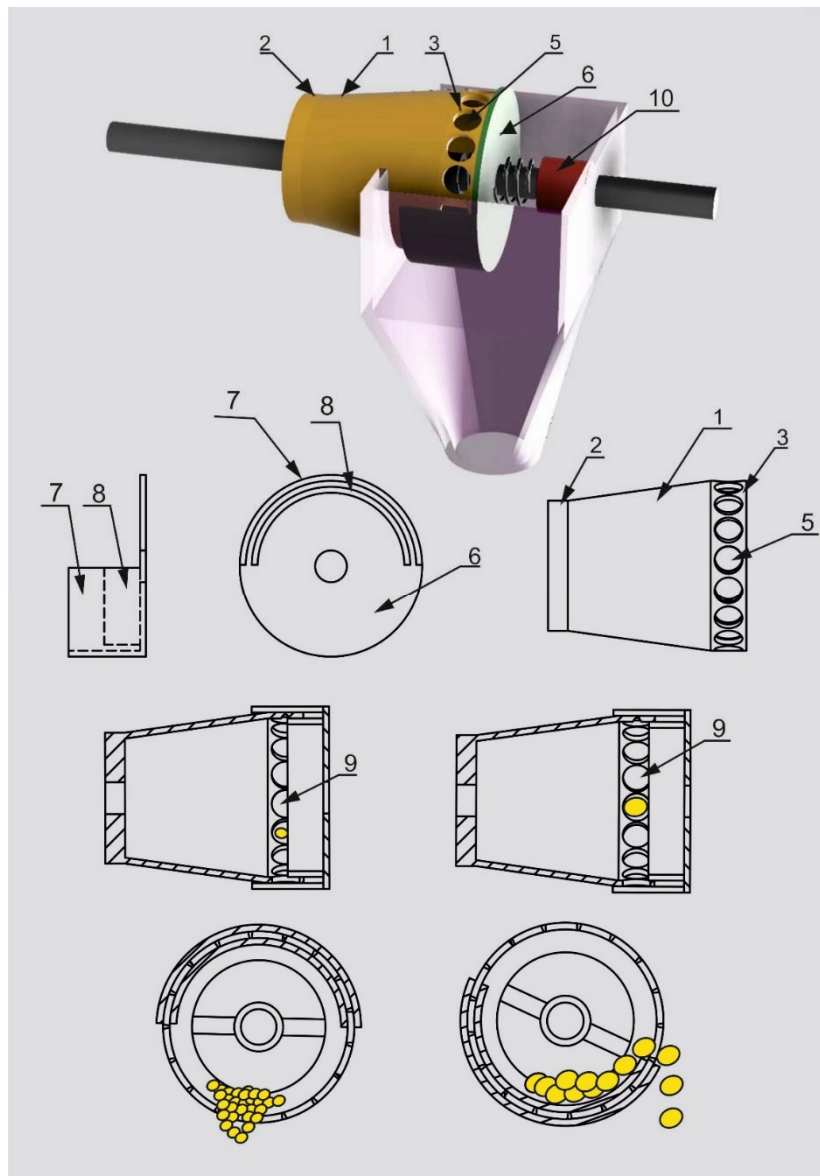
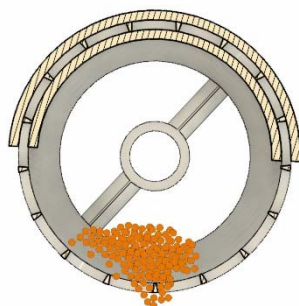
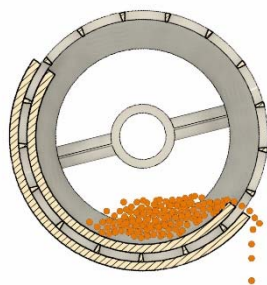
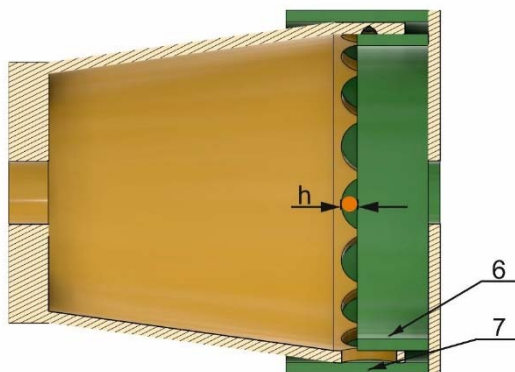



- Мы предлагаем не замену всего посевного комплекса, а его усовершенствование с минимальными затратами. Будет изготовлен опытный образец для проведения лабораторных и полевых исследований, с помощью которого будет получена конструкторская документация переданная на заводы партнеров. И в последствии готовая продукция будет продаваться конечным потребителям (колхозы и фермерам). Стоимость продукта будет составлять от 20 до 100 тыс. рублей в зависимости от ширины захвата сеялки.

1 год. Проведение исследований для определения равномерности подачи семян. Подбор оптимального аппаратного комплекса. Разработка программного обеспечения к аппаратному комплексу. Разработка опытной установки.

2 год. Финальное уточнение параметров исходя из результатов экспериментальных исследований на опытной установке. Получение необходимой конструкторской и технической документации, исходя из конечных характеристик машины. Создание опытного образца с проведением полевых испытаний.



Планируется получения патента на способ посева.

ОАО «Агропромтехника»

ОАО РТП «Петровское»



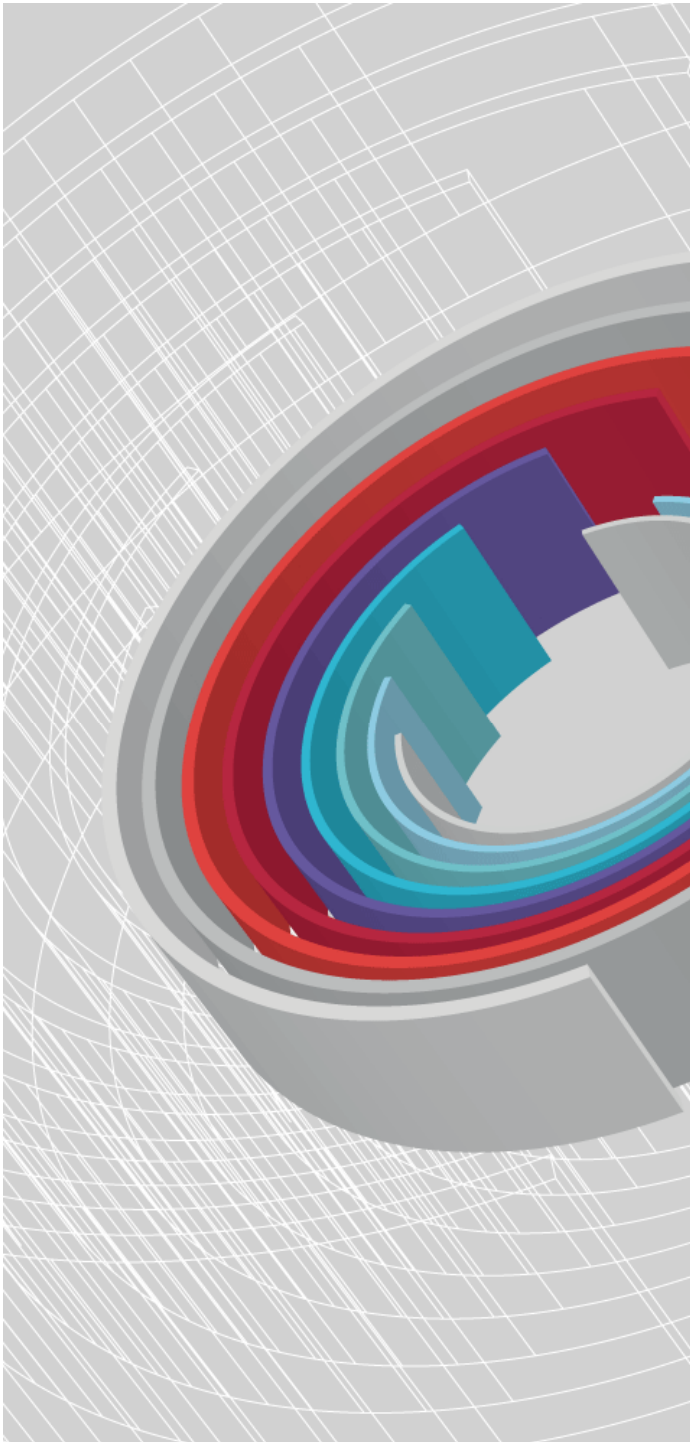

Попов Павел Алексеевич

Email: popovpavel800@gmail.com

Тел: +79682796853

Спасибо за внимание!