

# «Универсальный конусный высевающий аппарат»

ФОНД СОДЕЙСТВИЯ  
ИННОВАЦИЯМ



# УМНИК

Попов Павел Алексеевич  
магистрант 2 курса факультета механизации  
сельского хозяйства

СТАВРОПОЛЬСКИЙ ГОСУДАРСТВЕННЫЙ  
АГРАРНЫЙ УНИВЕРСИТЕТ

г. Ставрополь

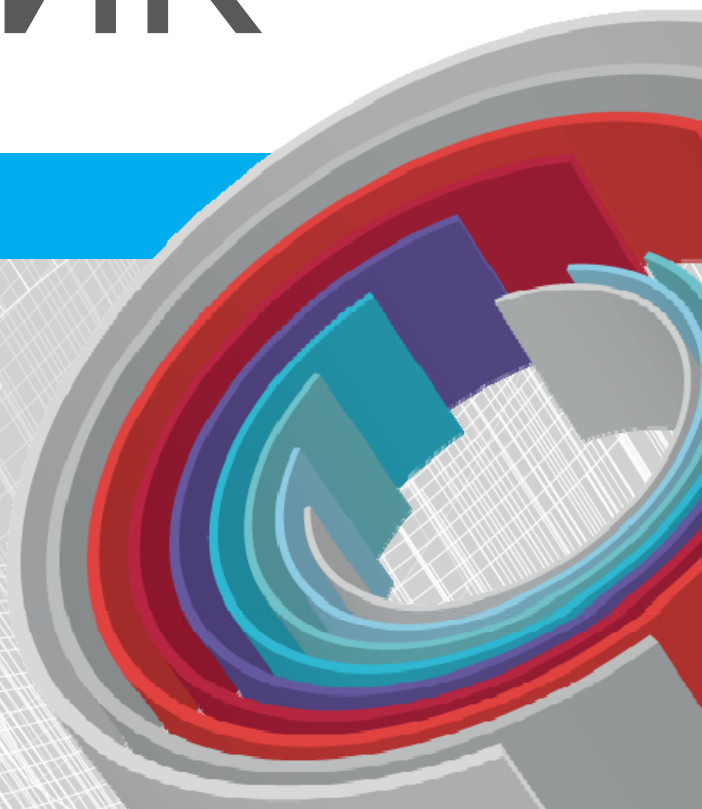

# Задачей предлагаемого изобретения является разработка универсального конусного высевающего аппарата

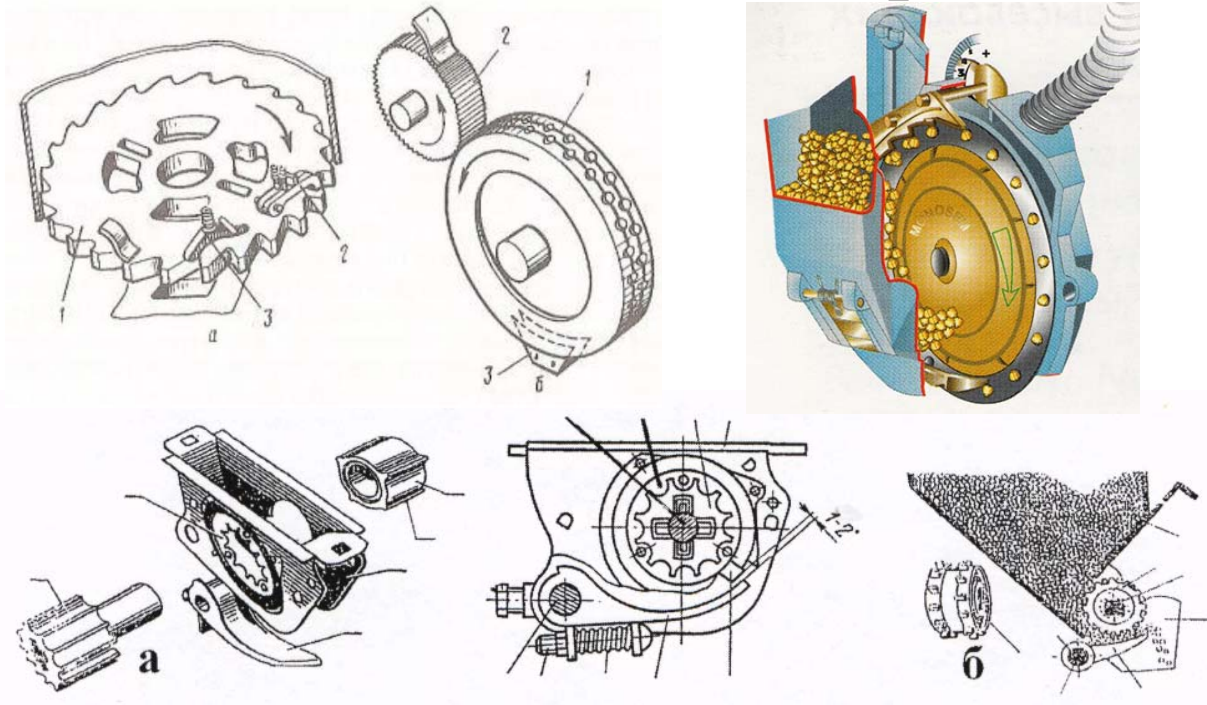

- Научная новизна проекта заключается в том, чтобы обеспечить возможность высева семян как зерновых, так и точного высева пропашных культур.

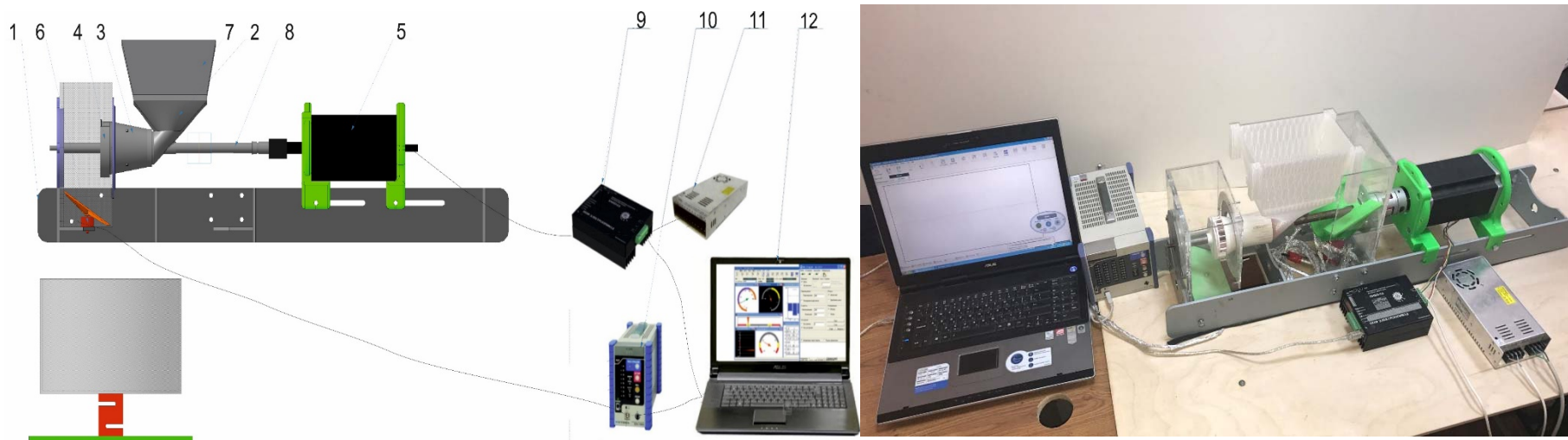

# Предлагаемое решение (Конечный продукт)

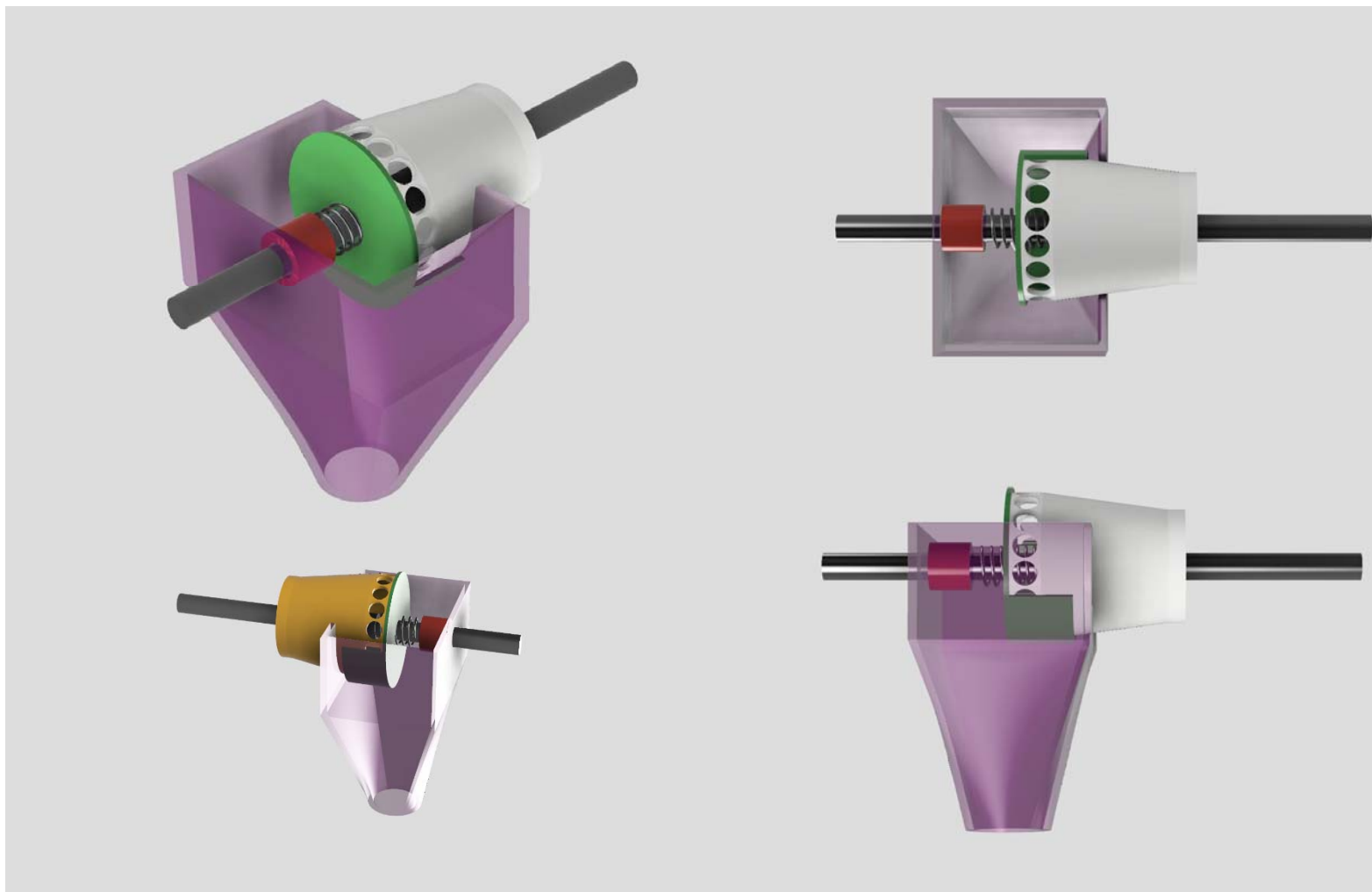

# Техническая значимость (преимущества перед существующими аналогами)

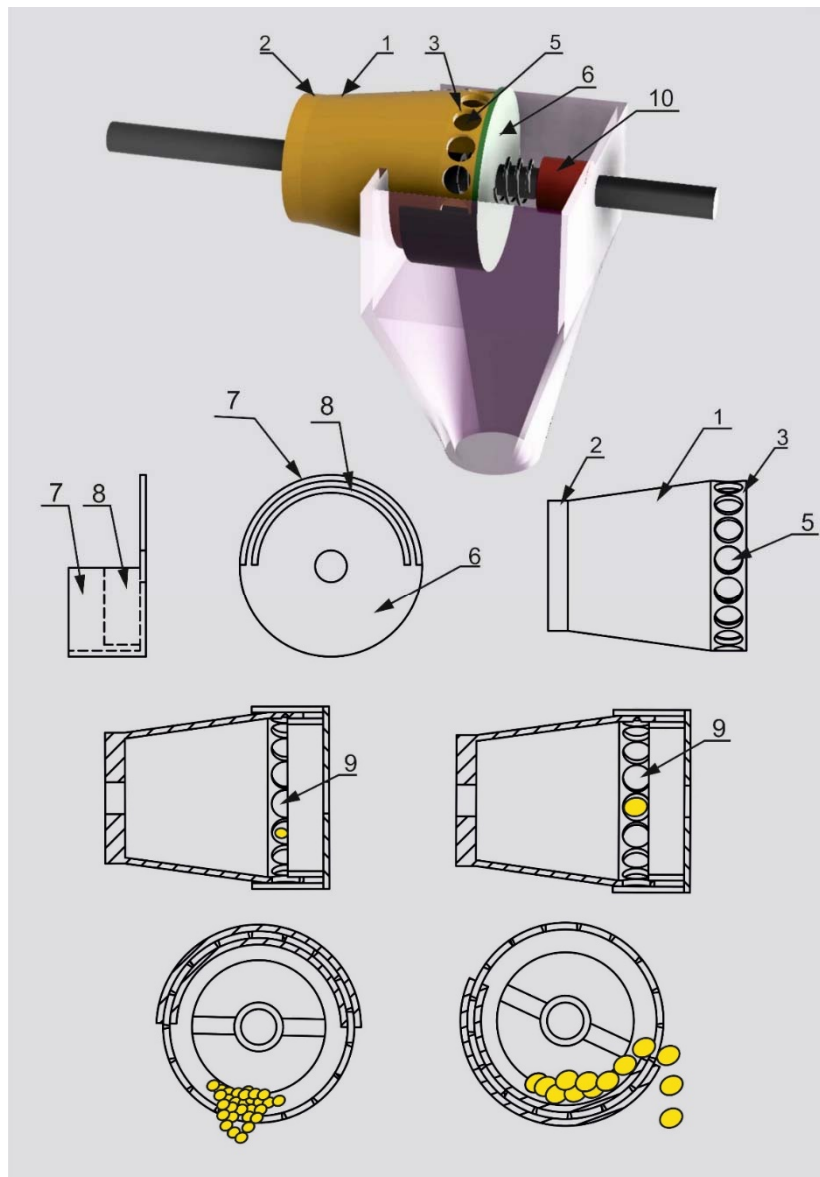
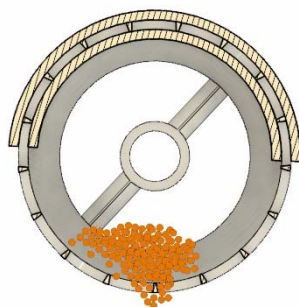
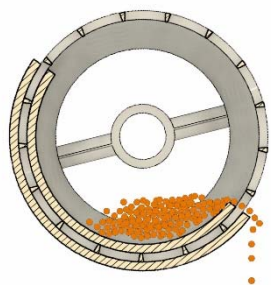
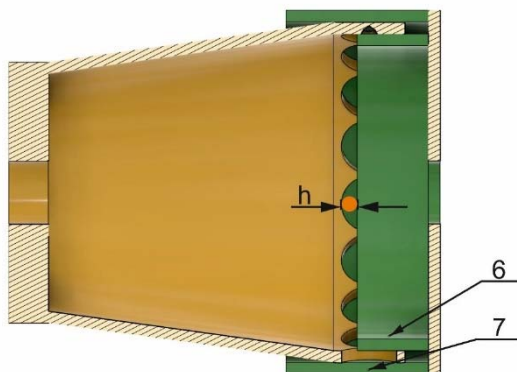

- Мы предлагаем не замену всего посевного комплекса, а его усовершенствование с минимальными затратами. Будет изготовлен опытный образец для проведения лабораторных и полевых исследований, с помощью которого будет получена конструкторская документация переданная на заводы партнеров. И в последствии готовая продукция будет продаваться конечным потребителям (колхозы и фермерам). Стоимость продукта будет составлять от 20 до 100 тыс. рублей в зависимости от ширины захвата сеялки.

1 год. Проведение исследований для определения равномерности подачи семян. Подбор оптимального аппаратного комплекса. Разработка программного обеспечения к аппаратному комплексу. Разработка опытной установки.

2 год. Финальное уточнение параметров исходя из результатов экспериментальных исследований на опытной установке. Получение необходимой конструкторской и технической документации, исходя из конечных характеристик машины. Создание опытного образца с проведением полевых испытаний.



Планируется получения патента на способ посева.



ОАО «Агропромтехника»

ОАО РТП «Петровское»



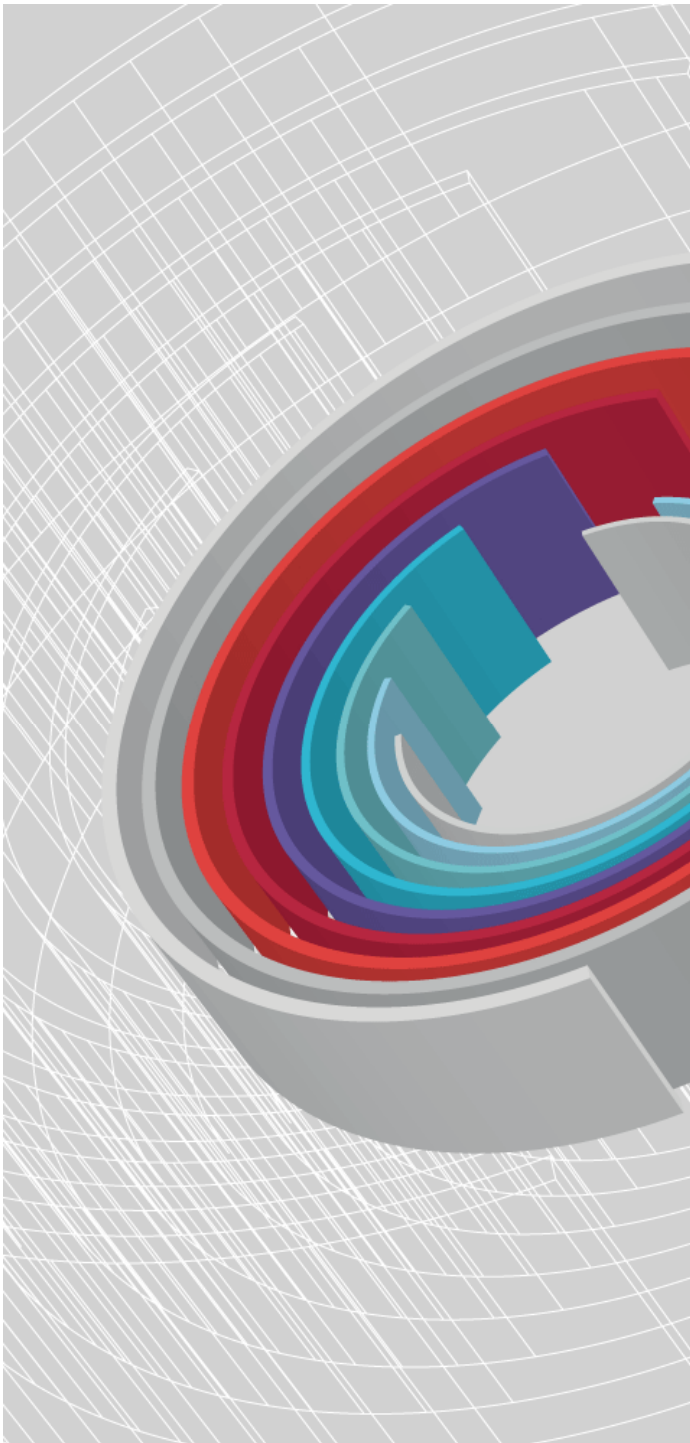

Попов Павел Алексеевич

Email: [popovpavel800@gmail.com](mailto:popovpavel800@gmail.com)

Тел: +79682796853

Спасибо за внимание!